

# SURAT PENCATATAN CIPTAAN

Dalam rangka perlindungan ciptaan di bidang ilmu pengetahuan, seni dan sastra berdasarkan Undang-Undang Nomor 28 Tahun 2014 tentang Hak Cipta, dengan ini menerangkan:

Nomor dan tanggal permohonan : EC00202448790, 11 Juni 2024

## Pencipta

Nama : **Husein Aliy Syamsu Zein, Slamet Saefudin, S.T., M.T. dkk**  
Alamat : Kelurahan Beji RT 03 RW 09, Kecamatan Taman, Kabupaten Pemalang ,  
Taman, Pemalang, Jawa Tengah, 52361  
Kewarganegaraan : Indonesia

## Pemegang Hak Cipta

Nama : **Universitas Muhammadiyah Semarang (UNIMUS)**  
Alamat : Jl. Kedungmundu Raya No. 18, Kelurahan Kedungmundu, Kecamatan  
Tembalang, Tembalang, Semarang, Jawa Tengah 50273  
Kewarganegaraan : Indonesia  
Jenis Ciptaan : **Seni Gambar**  
Judul Ciptaan : **Desain Urban Car Mahasura Eco 1**  
Tanggal dan tempat diumumkan untuk pertama kali : 27 Mei 2024, di Semarang  
di wilayah Indonesia atau di luar wilayah Indonesia  
Jangka waktu perlindungan : Berlaku selama 50 (lima puluh) tahun sejak Ciptaan tersebut pertama kali  
dilakukan Pengumuman.  
Nomor pencatatan : 000624144

adalah benar berdasarkan keterangan yang diberikan oleh Pemohon.

Surat Pencatatan Hak Cipta atau produk Hak terkait ini sesuai dengan Pasal 72 Undang-Undang Nomor 28 Tahun 2014 tentang Hak Cipta.



a.n. MENTERI HUKUM DAN HAK ASASI MANUSIA  
DIREKTUR JENDERAL KEKAYAAN INTELEKTUAL  
u.b

Direktur Hak Cipta dan Desain Industri

IGNATIUS M.T. SILALAH  
NIP. 196812301996031001

**LAMPIRAN PENCIPTA**

No	Nama	Alamat
1	Husein Aliy Syamsu Zein	Kelurahan Beji RT 03 RW 09, Kecamatan Taman, Kabupaten Pemalang , Taman, Pemalang
2	Slamet Saefudin, S.T., M.T.	Jl. Karangjati RT 01 RW 04 Kelurahan Karangjati, Kecamatan Susukan, Kabupaten Banjarnegara, Susukan, Banjarnegara
3	Ilham Yustar Afif, S.T., M.T.	Griya Taman Asri B-1 No.49 RT 08 RW 05, Kelurahan Taman, Kecamatan Taman, Pemalang, Taman, Pemalang
4	Dr. Ir. Dini Cahyandari, S.T., M.T.	Jl. Keruing Timur Dalam I No 17, Kelurahan Spondol Wetan, Kecamatan Banyumanik, Semarang, Banyumanik, Semarang
5	Muhammad Subri, S.T., M.T.	Jl. Branti I RT01-RW12 Perum. Bumi Babadan Permai, Kelurahan Beji, Kecamatan Ungaran Timur, Kabupaten Semarang, Ungaran Timur, Semarang



## DESAIN

### Judul: Desain Urban Car Mahasura Eco 1

#### 1. Gambar 3 Dimensi

**Pandangan Atas**

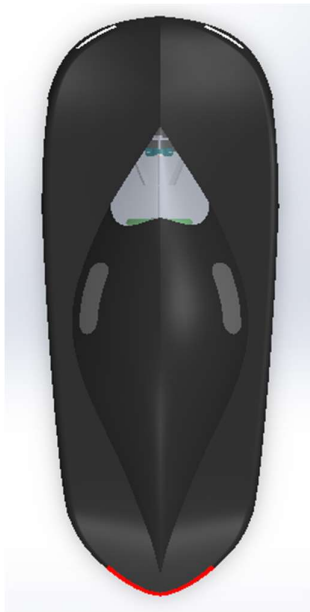

**Pandangan Depan**

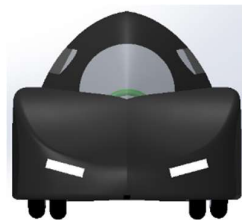

**Isometris**



**Pandangan Samping**

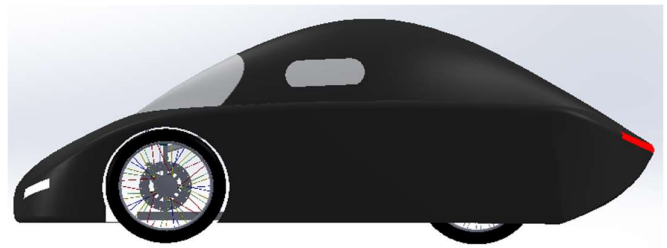

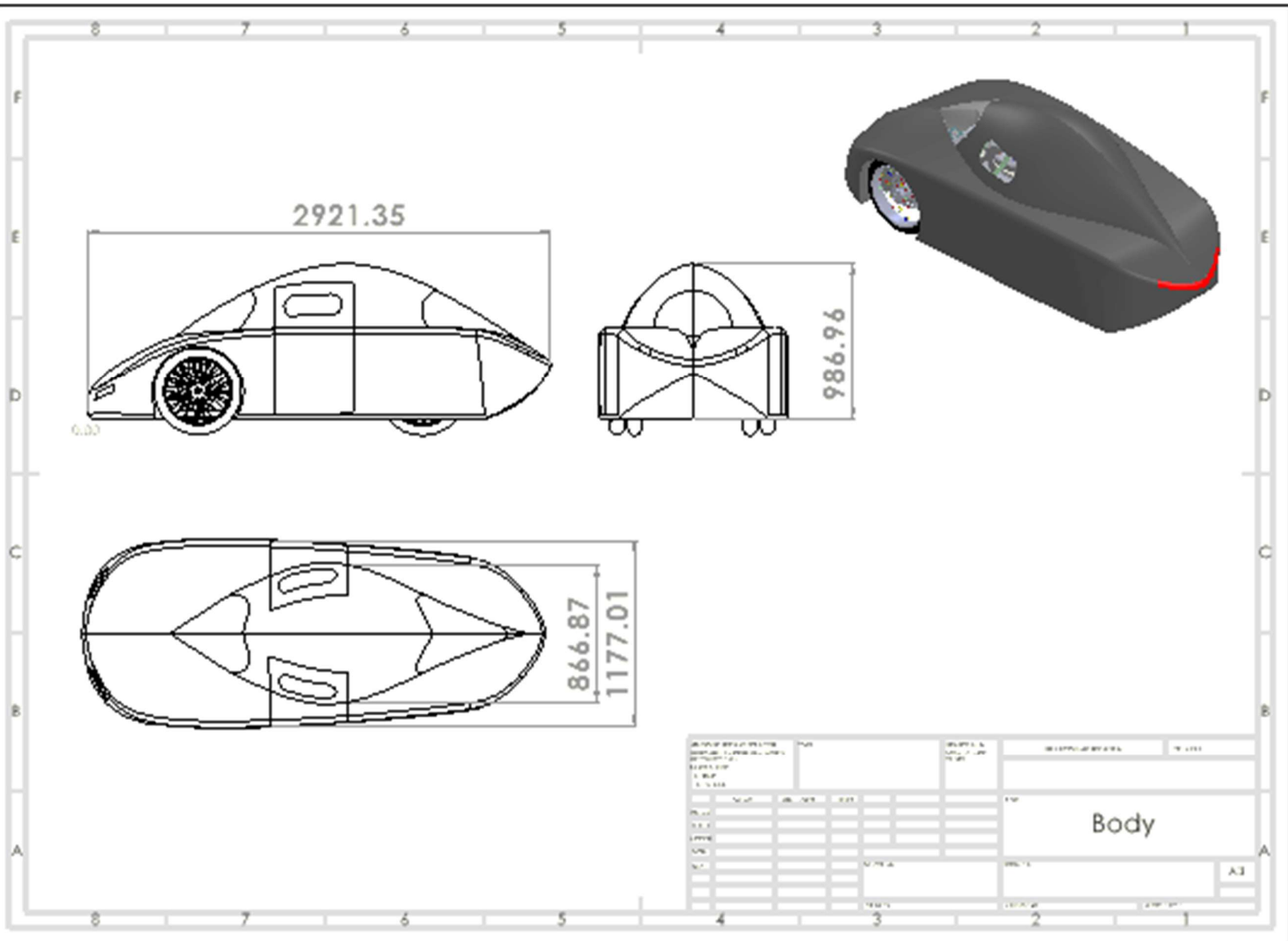

## SURAT PENGALIHAN HAK CIPTA

Yang bertanda tangan di bawah ini :

- 1 Nama Husein Aliy Syamsu Zein  
Pekerjaan Mahasiswa  
Alamat Lengkap Rt 003/ Rw 009 Desa Beji, kec. Taman,  
Kab. Pemalang  
E-mail [huseinaliy98@gmail.com](mailto:huseinaliy98@gmail.com)
- 2 Nama Slamet Saefudin, ST.,MT  
Pekerjaan Dosen  
Alamat Lengkap Jl. Karangjati Rt 001/004 Kec. Susukan Kab.  
Banjarnegara  
E-mail [slametsaefudin66@unimus.ac.id](mailto:slametsaefudin66@unimus.ac.id)
- 3 Nama Ilham Yustar Afif, ST.,MT  
Pekerjaan Dosen  
Alamat Lengkap Griya Taman Asri B-1 No.49 Rt 008/005, Taman,  
Kec. Taman, Pemalang  
E-mail [ilhamyustar@unimus.ac.id](mailto:ilhamyustar@unimus.ac.id)
- 4 Nama Dr. Ir. Dini Cahyandari, ST.,MT  
Pekerjaan Dosen  
Alamat Lengkap Jl. Keruing Timur Dalam I No 17 Banyumanik,  
Semarang  
E-mail [dini@unimus.ac.id](mailto:dini@unimus.ac.id)
- 5 Nama Muhammad Subri, ST.,MT  
Pekerjaan Dosen  
Alamat Lengkap Jl. Branti I RT01-RW12 Perum. Bumi Babadan  
Permai, Kelurahan Beji, Kecamatan Ungaran  
Timur, Kabupaten Semarang  
E-mail [subrimuhammad@unimus.ac.id](mailto:subrimuhammad@unimus.ac.id)

Adalah **Pihak I** selaku para pencipta, dengan ini menyerahkan karya ciptaan kami kepada :

Nama : Universitas Muhammadiyah Semarang  
Alamat : Jl. Kedungmundu Raya No 18 Kedungmundu Kec. Tembalang  
Semarang, Jawa Tengah, 50273

Adalah **Pihak II** selaku Pemegang Hak Cipta berupa **Desain Urban Car Mahasura Eco 1** untuk didaftarkan di Direktorat Hak Cipta dan Desain Industri, Direktorat Jenderal Kekayaan Intelektual, Kementerian Hukum dan Hak Asasi Manusia Republik Indonesia.

Demikianlah surat pengalihan hak ini kami buat, agar dapat dipergunakan sebagaimana mestinya.

Pemegang Hak Cipta,  
Rektor Unimus,

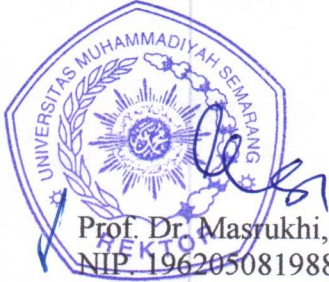

Prof. Dr. Masrukhi, M.Pd.  
NIP. 196205081988031002

Semarang, 20 Mei 2024

Para Pencipta,



Husein Aliy Syamsu Zein  
NIM. C2A020092

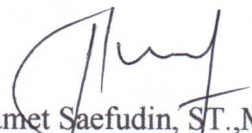

Slamet Saefudin, ST.,MT  
NIK. 28.6.1026.527



Ilham Yustar Afif, ST.,MT  
NIK.1026.148



Dr. Ir. Dini Cahyandari, ST.,MT  
NIP.197707162005012001

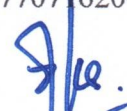

Muhammad Subri, ST.,MT  
NIK.28.6.1026.356

## SURAT PERNYATAAN

Yang bertanda tangan di bawah ini, pemegang hak cipta:

Nama : Universitas Muhammadiyah Semarang (Unimus)  
Kewarganegaraan : Indonesia  
Alamat : Jl. Kedungmundu Raya No. 18, Kelurahan Kedungmundu,  
Kecamatan Tembalang, Kota Semarang 50273

Dengan ini menyatakan bahwa:

1. Karya Cipta yang saya/kami mohonkan:  
Berupa : **Desain Urban Car Mahasura Eco 1**  
Berjudul : **Urban Car Mahasura Eco 1**
  - Tidak meniru dan tidak sama secara esensial dengan Karya Cipta milik pihak lain atau obyek kekayaan intelektual lainnya sebagaimana dimaksud dalam Pasal 68 ayat (2);
  - Bukan merupakan Ekspresi Budaya Tradisional sebagaimana dimaksud dalam Pasal 38;
  - Bukan merupakan Ciptaan yang tidak diketahui penciptanya sebagaimana dimaksud dalam Pasal 39;
  - Bukan merupakan hasil karya yang tidak dilindungi Hak Cipta sebagaimana dimaksud dalam Pasal 41 dan 42;
  - Bukan merupakan Ciptaan seni lukis yang berupa logo atau tanda pembeda yang digunakan sebagai merek dalam perdagangan barang/jasa atau digunakan sebagai lambang organisasi, badan usaha, atau badan hukum sebagaimana dimaksud dalam Pasal 65 dan;
  - Bukan merupakan Ciptaan yang melanggar norma agama, norma susila, ketertiban umum, pertahanan dan keamanan negara atau melanggar peraturan perundang-undangan sebagaimana dimaksud dalam Pasal 74 ayat (1) huruf d Undang-Undang Nomor 28 Tahun 2014 tentang Hak Cipta.
2. Sebagai pemohon mempunyai kewajiban untuk menyimpan asli contoh ciptaan yang dimohonkan dan harus memberikan apabila dibutuhkan untuk kepentingan penyelesaian sengketa perdata maupun pidana sesuai dengan ketentuan perundang-undangan.
3. Karya Cipta yang saya mohonkan pada Angka 1 tersebut di atas tidak pernah dan tidak sedang dalam sengketa pidana dan/atau perdata di Pengadilan.
4. Dalam hal ketentuan sebagaimana dimaksud dalam Angka 1 dan Angka 3 tersebut di atas saya / kami langgar, maka saya / kami bersedia secara sukarela bahwa:
  - a. permohonan karya cipta yang saya ajukan dianggap ditarik kembali; atau
  - b. Karya Cipta yang telah terdaftar dalam Daftar Umum Ciptaan Direktorat Hak Cipta, Direktorat Jenderal Hak Kekayaan Intelektual, Kementerian

Hukum Dan Hak Asasi Manusia R.I dihapuskan sesuai dengan ketentuan perundang-undangan yang berlaku.

- c. Dalam hal kepemilikan Hak Cipta yang dimohonkan secara elektronik sedang dalam perkara dan/atau sedang dalam gugatan di Pengadilan maka status kepemilikan surat pencatatan elektronik tersebut ditangguhkan menunggu putusan Pengadilan yang berkekuatan hukum tetap.

Demikian Surat pernyataan ini saya/kami buat dengan sebenarnya dan untuk dipergunakan sebagaimana mestinya.

Semarang, 20 Mei 2024

Rektor Unimus,



**Prof. Dr. Masrukhi, M.Pd.**  
NIP. 196205081988031002